

הוראות הפעלה למכשיר SF-05

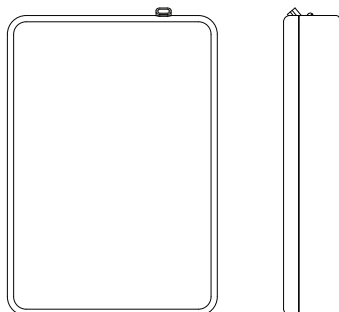

1 אמצעי זהירות

ליעילות מיטבית אנא הקפידו על ההנחיות הבאות:

אזהרות

- יש להפעיל את המכשיר כשהוא תלוי על מנת למנוע נפילה של המכשיר ונזקי שמן.
- מומלץ להתקין את המכשיר בגובה העולה על 1.7 מטר, כדי להימנע ממגע ישיר של אדי שמן בעיניים בעת פעולת המכשיר.
- מומלץ להתקין במרחק העולה על 50 ס"מ מריהוט.
- מומלץ להפעיל במינונים נמוכים ולהגביר על פי הצורך בהדרגה.
- המכשיר מיועד לשימוש בסביבה מאווררת.
- מומלץ להימנע משימוש במוצר על ידי אנשים הסובלים מרגישות לבשמים.
- הרחק מהישג ידם של ילדים.
- אין להטות את המכשיר.
- אין להשתמש במכשיר בטמפרטורה גבוהה או בסביבה לחה.

התקנה נדרשת

- ודא שאזור ההתקנה יציב.
- התקן את המכשיר בחלל מאוורר.
- אין לחסום את המרסס עם היד או מכשולים אחרים כשהמכשיר פועל.

מכשיר זה מיועד לשימוש בשמני ריח שאינם מהולים.
לצורך שמירה על אחריות והשגת אפקט מיטבי של בישום יש להשתמש אך ורק בתמציות טהורות מבית וויטסנט.

2 תכונת מוצר

מתח: 6V | הספק: 1W | תכולה: 500 מ"ל | משקל: 0.52 ק"ג | טווח: 25-50 מ"ר | גודל: 44*167*245 מ"מ

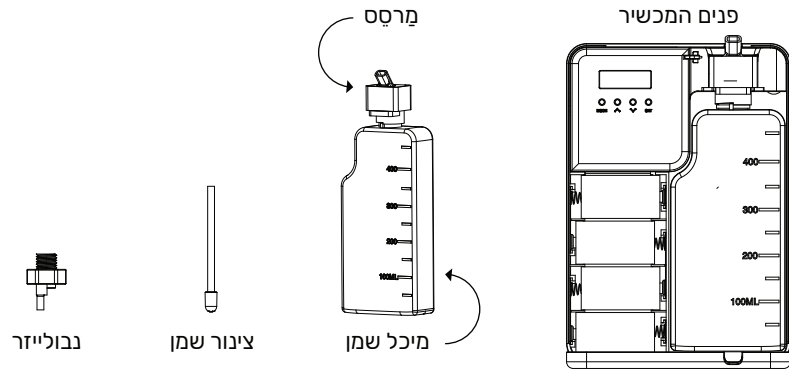

חשוב!!!
יש להבריג את המרסס
עד הסימון המובלט.

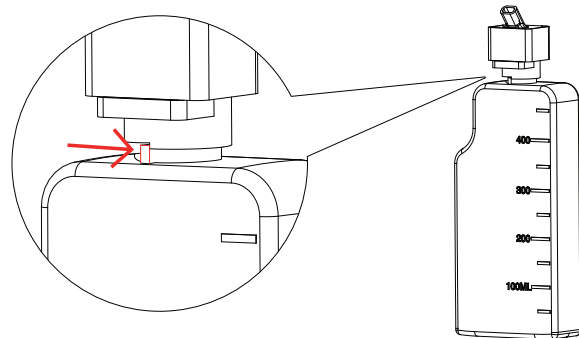

4 כיצד להשתמש במכשיר



4

מזיגת שמן ריח למיכל
השמן שבמכשיר.



3

הכנסת סוללות
והוצאת מיכל השמן.



2

פתיחת המכשיר
בעזרת המפתח.



1

בחירת שמן אהוב



8

זה הזמן להינות
מהריח.

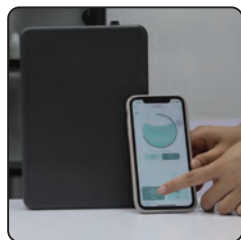

7

או הגדרה באמצעות
האפליקציה.



6

הגדרת תזמונים
ושעות עבודה.



5

החזרת המיכל עם
המרסס למקומו.

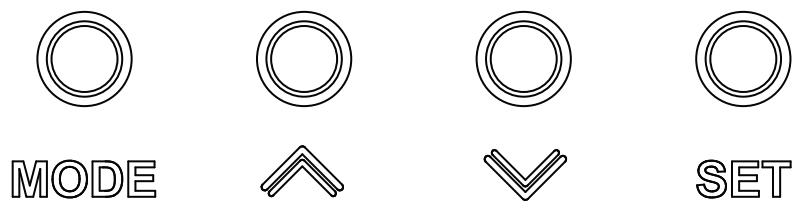
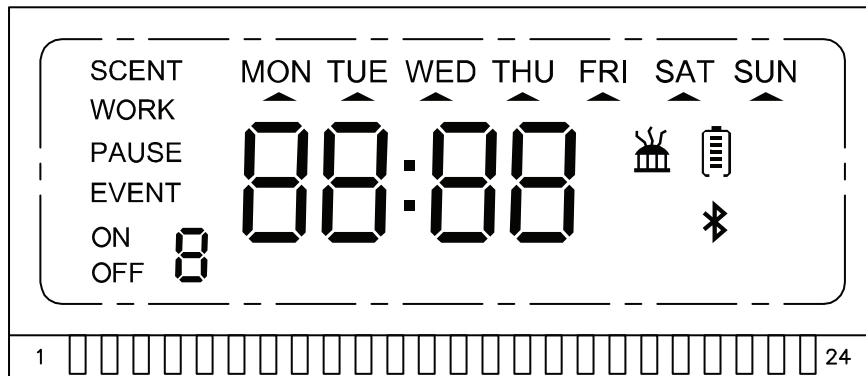

מופע מתח הסוללה:

- 100% חמישה תאים: כוח הסוללה שנוטר 100%
- 80% ארבעה תאים: כוח הסוללה שנוטר 80%
- 60% שלושה תאים: כוח הסוללה שנוטר 60%
- 40% שני תאים: כוח הסוללה שנוטר 40%
- 20% תא אחד: כוח הסוללה שנוטר 20%
- כאשר עוצמת הסוללה נמוכה מ-5%, המכשיר יפסיק לפעול.

1. בעת קבלת המכשיר ובטרם תכנותו בפעם הראשונה, יש לכוון את השעון לפי הזמן המקומי ולהגדיר את היום.

הדליקו את המכשיר: לחצו על מקש "SET".

הגדירו שעון זמן מקומי:

• כדי להתחיל בהגדרת הזמן, לחצו פעם נוספת על מקש "SET" למשך חמש שניות.

הגדירו את השעות:

כדי להגדיר את השעות, לחצו על כפתור \wedge או \vee .

כדי לאשר ולעבור לכוון את הדקות, לחצו על כפתור "SET".

הגדירו את הדקות:

כדי להגדיר את הדקות, לחצו על כפתור \wedge או \vee .

כדי לאשר ולעבור להגדרת יום בשבוע, לחצו על כפתור "SET".

בחרו את היום בשבוע:

כדי להגדיר יום בשבוע, לחצו על כפתור \wedge או \vee .

כדי לאשר ולצאת, לחצו על כפתור "SET". המערכת תשמור אוטומטית את ההגדרה הנוכחית.

2. תכנות המכשיר:

1

- כדי להגדיר את זמן תחילת העבודה של המכשיר, לחצו על כפתור "MODE".
- הגדירו את השעה בה תרצו שהמכשיר יתחיל לפעול:
 - כדי להגדיר את השעה, לחצו על כפתור "SET". כדי לכוון את השעה, לחצו על כפתור \wedge או \vee .
 - לחצו על כפתור "SET" כדי לאשר.
- הגדירו את הדקות:
 - כדי להגדיר את הדקות, לחצו שוב על כפתור "SET", כדי לכוון את הדקות לחצו על כפתור \wedge או \vee .
 - לחצו פעם נוספת על כפתור "SET" כדי לאשר.
- בחרו את הימים בשבוע בהם תרצו שהתכנית תפעל:
 - (שמו לב, ברירת המחדל היא שכל הימים פעילים - MON TUE WED THU FRI SAT SUN).
 - כדי לבטל את הגדרת יום העבודה, לחצו על כפתור \vee .
 - כדי להגדיר את יום העבודה, לחצו על כפתור \wedge .

2

הגדירו את זמן הפצת הריח (Scent Work):

- כדי להגדיר את זמן הפצת הריח של התוכנית, לחצו פעם נוספת על כפתור "MODE".
- לחצו על כפתור \wedge או \vee וכוונו לפי זמן העבודה הרצוי, בין 5 ל 30 שניות.

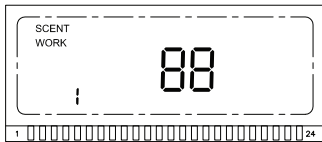

3

הגדירו את זמן השהיית הפצת הריח (Scent Pause):

- כדי להגדיר את זמן השהייה, לחצו על כפתור "MODE" פעם נוספת.
- כדי להגדיר את תדירות השהייה, לחצו על כפתור \wedge או \vee . ובחרו טווח השהייה בין 90 ל 900 שניות.



4

- כדי להגדיר תכניות נוספות, חזרו על השלבים למעלה.

3. איפוס מערכת:

- לחצו והחזיקו את כפתורים "SET" + "MODE" למשך 5 שניות כדי לאפס את המכשיר להגדרות היצרן. הגדרת היצרן לתוכנית הראשונה היא 8:00-22:00 בכל ימות השבוע, תדירות הניחוח היא 10-120 שניות, וארבע התוכניות הנותרות אינן פעילות.

4. הפעלה/כיבוי:

- כדי להפעיל את המכשיר, לחצו והחזיקו את כפתור "MODE" למשך 5 שניות. הודעת האתחול היא סמל [ON] מהבהב שלוש פעמים ברציפות.
- כדי לכבות את המכשיר, לחצו והחזיקו את כפתור "MODE" למשך 5 שניות. הודעת הכיבוי היא סמל [OFF] שמהבהב 3 פעמים ברציפות.

על מנת לפשט את פעולת המכשיר, ניתן להגדיר את המכשיר דרך הטלפון הנייד. שימו לב! ניתן להגדיר תכנית עבודה אחת בלבד דרך האפליקציה.

- הורידו את אפליקציית Aroma Link
- סרקו את קוד ה-QR להורדת אפליקציית Aroma Link



IOS APP



Android APP

• חיבור האפליקציה

- 2 הפעילו את אפליקציית Aroma Link. האפליקציה תבקש מכם להשתמש ב Bluetooth. אשרו זאת.

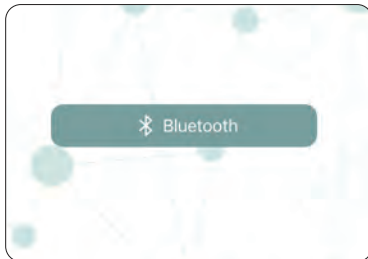

- 1 הפעילו את ה-Bluetooth בטלפון.

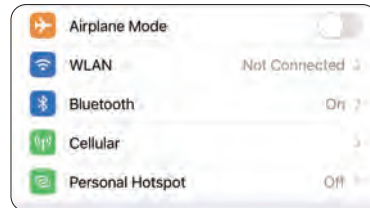

- 4 בחרו את המכשיר והזינו את הסיסמה 1234 (ברירת המחדל היא 1234)

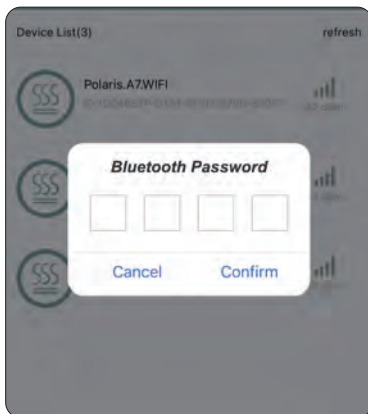

- 3 לחצו על 'המכשירים שלי', מצאו את שם המכשיר SmartAroma.A0. (על הטלפון להיות בקרבת המכשיר)



- הצגת מצב העבודה וכיוון המכשיר: ניתן לבדוק את זמן העבודה וזמן ההשהיה של המכשיר באפליקציה ולהגדיר תכניות הפעלה. שימו לב! ניתן להגדיר תכנית עבודה אחת בלבד דרך האפליקציה.

• הגדרת שעות עבודה:

6 לחצו על סימן העפרון (✎) במסך שעות העבודה.

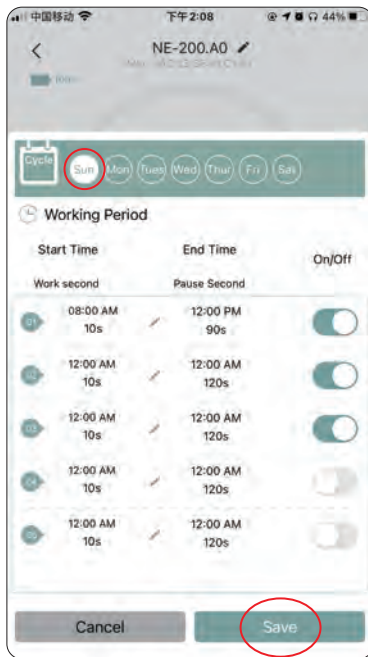

5 לחצו על "Set" בממשק הראשי כדי להכנס להגדרת זמני העבודה. (נתמך עד 5 הגדרות ליום)

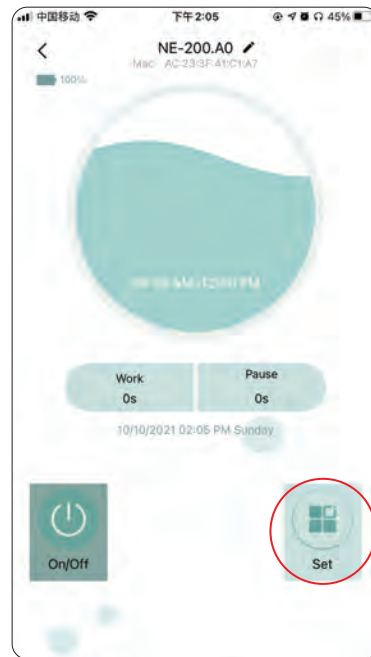

8 הגדירו את תדירות ההפעלה.



7 הגדירו את שעות ההפעלה.

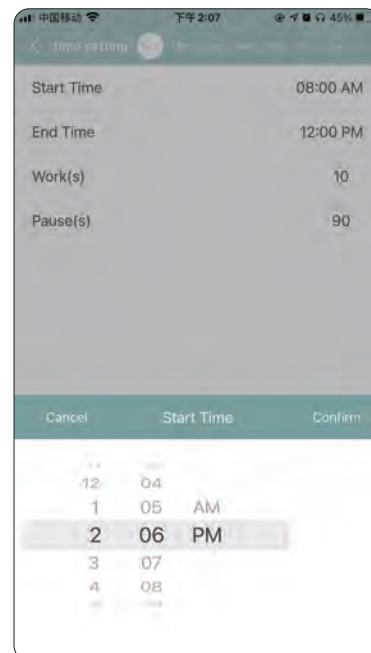

9

לחצו על 'Save' כדי לשמור את ההגדרות.

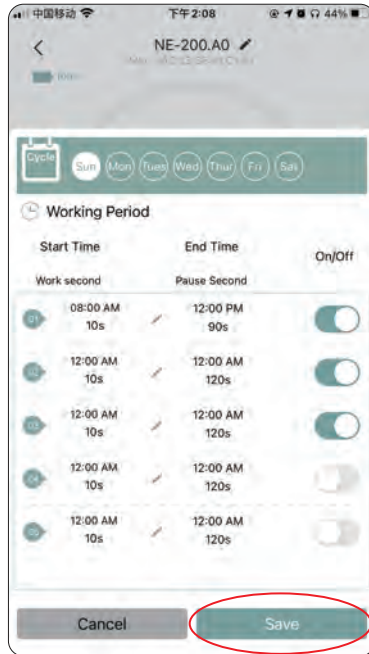

שינוי שם המכשיר:

כדי לנהל מספר מכשירים, ניתן להגדיר שם Bluetooth לכל מכשיר. למשל, נוכל לשנות את שם המכשיר שנמצא בחדר הישיבות ל"חדר ישיבות 01".

11

שנו את שם המכשיר ולחצו על "Confirm".



10

לחצו על העפרון שליד שם המכשיר "Smart.A1" באפליקציה.



7 בדיקת תקלות

- בדקו האם הסוללה של המכשיר תקינה או את חיבור המכשיר לחשמל.
- בדקו האם המשאבה פועלת והאם הנבולייזר סתום. ← אין ריח
- בדקו אם הנוזל בבקבוק השמן אזל או האם צינור השמן נפל.

-
- נזילת שמן בתוך המכשיר: בדקו האם בבקבוק השמן סגור היטב.
 - נזילת שמן מיציאת הערפל: בדקו אם ראש המרסס נקי ולא חסום. ← ריח חלש
 - נקו את ראש המרסס עם אלכוהול כדי לסלק לכלוך.

-
- בצעו אתחול מחדש למכשיר: לחצו והחזיקו את כפתורים "MODE" + "SET" למשך 5 שניות.
 - בדקו אם המשאבה נפלה והחזירו את משאבת האוויר למקומה. ← צלילים לא שגרתיים
 - בדקו אם ראש המרסס חסום.
 - בדקו את לחץ האוויר במשאבה.

8 אחריות ושירות לאחר המכירה

- אחריות המכשיר במעבדות החברה בלבד.
- אחריות על המכשיר תינתן לתקופה של 12 חודשים מיום הרכישה ע"י הצגת חשבונית קנייה בלבד.
- אחריות תינתן על מכשירים שנעשה בהם שימוש רק עם שמני ריח מבית וויטסנט בע"מ.
- שימוש שאינו על פי ההנחיות יגרור ביטול אחריות.

9 תחזוקת המכשיר

- יש לנקות את המכשיר באופן קבוע כל 2-3 חודשים באמצעות אלכוהול, כדי לשמור על תקינותו.
- יש לנתק את המכשיר מהחשמל בעת הניקוי ולבצע את הפעולה בידיים יבשות.

10 אי שימוש לטווח ארוך

- יש להוציא את הסוללות מהמכשיר. במידה והמכשיר מחובר לחשמל, יש לנתקו.
- יש לנקות את רכיבי המסנן.
- יש לכסות מפני אבק ולאחסן את המכשיר במקום מוצל ומאוורר היטב.

מעבדת שירות:

יד חרוצים 21, נתניה | ימים א'-ה' | 8:00-17:00

שירות לקוחות:

shop@scent.co.il